



Touareg





# Satura rādītājs

<b>Cenas</b>	<b>3</b>	<b>Virsbūves krāsas</b>	<b>24</b>
<b>Bāzes aprīkojums</b>	<b>4</b>	<b>Tehniskie dati</b>	<b>25</b>
Eksterjers			
Interjers			
Drošība			
Funkcionalitāte un cits aprīkojums			
Baterija un uzlāde			
		<b>Touareg aksesuāri</b>	<b>28</b>
		Ziemas riepu un disku komplekti par īpašu cenu	
<b>Papildu aprīkojums</b>	<b>12</b>	<b>Izmēri</b>	<b>35</b>
Diski, riepas			
Drošība			
Gaismas			
Stūres			
Audio / navigācijas un multivides sistēmas			
Klimata un apsildes sistēmas			
Interjera apdare un sēdekļi			
Dekoratīvā apdare			
Funkcionalitāte un cits aprīkojums			
Piekare			
Stāvvietā novietošanas asistentu sistēmas			
R line			
Garantija			

Touareg

# Cenas

## Benzīna dzinēji

Dzinējs	Transmisija	Jauda kW / ZS	Līnija	Cena EUR ar PVN
3.0 V6 TFSI	4Motion 8AUT	250 / 340	Atmosphere	69 416
3.0 V6 TFSI	4Motion 8AUT	250 / 340	Elegance	69 416
3.0 V6 TFSI	4Motion 8AUT	250 / 340	R-Line	73 627

## Plug-In Hybrid

Dzinējs	Transmisija	Jauda kW / ZS	Līnija	Cena EUR ar PVN
3.0 V6 eHybrid	4Motion 8AUT	280 / 381	Atmosphere	74 800
3.0 V6 eHybrid	4Motion 8AUT	280 / 381	Elegance	74 800
3.0 V6 eHybrid	4Motion 8AUT	340 / 462	R	87 836

## Dīzeļa dzinēji

Dzinējs	Transmisija	Jauda kW / ZS	Līnija	Cena EUR ar PVN
3.0 V6 TDI SCR	4Motion 8AUT	170 / 230	Basis	62 665
3.0 V6 TDI SCR	4Motion 8AUT	170 / 230	Atmosphere	67 218
3.0 V6 TDI SCR	4Motion 8AUT	210 / 286	Atmosphere	72 653
3.0 V6 TDI SCR	4Motion 8AUT	170 / 230	Elegance	67 218
3.0 V6 TDI SCR	4Motion 8AUT	210 / 286	Elegance	72 653
3.0 V6 TDI SCR	4Motion 8AUT	170 / 230	R-Line	71 430
3.0 V6 TDI SCR	4Motion 8AUT	210 / 286	R-Line	76 865

TDI Tiešās iesmidzināšanas turbopūtes dīzeļdzinējs  
TFSI Tiešās iesmidzināšanas turbopūtes benzīna dzinējs  
Plug-In Hybrid Spraudņa tipa hibrīdtehnoloģija  
4Motion 4Motion pilnpiedziņa  
SCR Selektīvā katalītiskā redukcija – progresīva izplūdes gāzu kontroles sistēma  
AUT Automātiskā pārnesumkārbā

Jūsu ievēribai:

- Uzrādītās cenas, komplektācijas un papildaprīkojuma klāsts ir informatīva rakstura un var tikt mainīts bez iepriekšēja brīdinājuma.
- Aktuālāko informāciju iespējams iegūt pie visiem Volkswagen dīleriem un partneriem Latvijā.
- Papildaprīkojuma cenas ir derīgas tikai kopā ar bāzes modeļa cenu.
- Uzrādītajā cenā ar PVN nav iekļauts jaunu automašīnu reģistrācijas un CO<sub>2</sub> nodoklis.
- Šī cenu lapa ir izdota 17.12.2021., visas iepriekš izdotās konkrētā modeļa cenu lapas nav spēkā.









**5** Garantija  
**gadi**  
vai 100 000 km

**8** eHybrid  
**gadi**  
garantija akumulatoram  
vai 160 000 km

# Bāzes aprīkojums

## Eksterjers

		Basis	Atmosphere	Elegance	R-Line	R
Vieglmetāla diski "Cascade" 8J x 18, riepas 235/65 R18		●				
Vieglmetāla diski "Cordova" 8J x 18, riepas 235/65 R18			●			
Vieglmetāla diski "Tirano" 8,5J x 19, PIRELLI riepas 255/55 R19, <i>tikai ar eHybrid dzinēju</i>			●	●		
Vieglmetāla diski "Concordia" 8J x 18, riepas 235/65 R18				●		
Vieglmetāla diski "Sebring" 8,5J x 19, riepas 255/55 R19					●	
Vieglmetāla diski "Braga" 9J x R20, PIRELLI riepas 285/45 R20						●
LED priekšējie lukturi ar atsevišķām dienasgaismām		●	●	●	●	
LED aizmugurējie lukturi		●	●	●	●	
Miglas lukturi		●	●	●	●	●

Touareg

# Bāzes aprīkojums



	Basis	Atmosphere	Elegance	R-Line	R
<b>Gaismu pakete "Premium"</b>					●
- LED priekšējie lukturi ar dinamiskām līkumgaismām (Matrix)					
- Aptumšoti LED aizmugurējie lukturi ar dinamiskiem aizmugurējiem pagriezienu rādītājiem					
- tālo gaismu asistents ar dinamisku regulāciju "Dynamic Light Assist"					
- priekšējo lukturu apskalošana					
Melni jumta reliņi	●				●
Sudraboti jumta reliņi		●	●	●	
Melnas sānu logu aplodas	●				●
Hromētas sānu logu aplodas		●	●	●	
Hromēti dizaina bamperi, radiatora restes		●	●		
Melni sānu spoguļu korpusi					●
Melnas radiatora restes					●
R - Line dizaina bamperi				●	
"R" dizaina bamperi, melnas gaisa ieplūdes sprauslas					●
Dizaina izpūtējs		●	●	●	●

# Bāzes aprīkojums

## Interjers

	Basis	Atmosphere	Elegance	R-Line	R
Auduma sēdekļu apdare	●				
<b>Sēdekļi ar ādas apdari "Vienna"</b>		●	●		
- ādas "Vienna" apdare sēdekļiem un priekšējam roku balstam, ādas imitācijas apdare durvju un sānu paneļiem					
- priekšējo sēdekļu apsilde, automātiski apsildāmi vējstikla apskaloņi					
- priekšējo sēdekļu muguras komforta regulācija, centrālais roku balsts aizmugurē					
<b>R-line ergoComfort sēdekļi ar ādas apdari "Vienna"</b>				●	
- ādas "Vienna" apdare sēdekļiem un priekšējam roku balstam, "R-line" logotipi uz priekšējiem sēdekļiem					
- priekšējo sēdekļu apsilde, automātiski apsildāmi vējstikla apskaloņi					
- pneimatiska priekšējo sēdekļu muguras komforta regulācija, centrālais roku balsts aizmugurē					
- paaugstinātas drošības priekšējie galvas balsti					
<b>R ergoComfort sēdekļi ar ādas apdari "Vienna"</b>					●
- ādas "Vienna" apdare sēdekļiem un priekšējam roku balstam, "R" logotipi uz priekšējiem sēdekļiem					
- priekšējo sēdekļu apsilde, automātiski apsildāmi vējstikla apskaloņi					
- pneimatiska priekšējo sēdekļu muguras komforta regulācija, centrālais roku balsts aizmugurē					
- paaugstinātas drošības priekšējie galvas balsti					
Priekšējais elkoņbalsts	●	●	●	●	●
Priekšējie sēdekļi ar augstuma regulāciju	●	●	●		
Elektriski regulējami priekšējie sēdekļi				●	●
Mērierīču paneļa dekoratīvā apdare "Cortina Silver matte"	●				
Mērierīču paneļa koka dekoratīvā apdare		●			
Mērierīču paneļa alumīnija dekoratīvā apdare			●		
Mērierīču paneļa alumīnija dekoratīvā apdare "Silver Wave"				●	●
Melni matēta centrālā konsole	●	●	●		

Touareg

# Bāzes aprīkojums



	Basis	Atmosphere	Elegance	R-Line	R
Melni glancēta centrālā konsole, <i>tikai ar eHybrid dzinēju</i>		●	●		
Melni glancēta centrālā konsole				●	●
Komforta apgaismojums		●	●	●	
Daudzkrāsu komforta apgaismojums					●
Alumīnija sliekšņu uzlikas		●	●		
Alumīnija sliekšņu uzlikas ar R-Line logo				●	
Alumīnija sliekšņu uzlikas ar R logo					●
Nerūsējoša tērauda pedāļi				●	●
Melns griestu apšuvums				●	●
Ādas apdares multifunkciju stūre ar ātrumu pārslēgšanas vadību	●	●	●		
Apsildāma ādas apdares multifunkciju stūre ar ātrumu pārslēgšanas vadību				●	●
Tekstila paklāji priekšā un aizmugurē	●	●	●	●	●
Plastmasas bagāžas nodalījuma sliekšnis	●				
Nerūsējošā tērauda bagāžas nodalījuma sliekšnis		●	●	●	●
Bagāžas nodalījuma grīda aizmugurē	●	●	●	●	●

Touareg

# Bāzes aprīkojums



## Drošība

	Basis	Atmosphere	Elegance	R-Line	R
Ražotāja signalizācija ar salona uzraudzību un pretaizdzīšanas aizsardzību	●	●	●	●	●
Priekšējie drošības spilveni (līdzbraucējam atslēdzams)	●	●	●	●	●
Galvas drošības spilvenu sistēma priekšā un aizmugurē sēdošajiem, sānu drošības spilveni priekšā sēdošajiem	●	●	●	●	●
Dzinēja iedarbināšana ar pogu "Keyless Go"	●	●	●	●	●
Noguruma noteicējs "Rest Assist"	●	●	●	●	●
Braukšanas joslu uzturēšanas asistents "Lane Assist"	●	●	●	●	●
Sadursmes novēršanas brīdinājuma sistēma "Front Assist"	●	●	●	●	●
Gājēju uzraudzības sistēma, aktīvais dzinēja pārsegs	●	●	●	●	●
ISOFIX stiprinājumu vietas aizmugurējā sēdekli 2 bērnu sēdekļiem	●	●	●	●	●
Elektroniskā stāvbremze ar "Auto Hold" funkciju	●	●	●	●	●
Mākslīga elektriska dzinēja skaņa, <i>tikai ar eHybrid dzinēju</i>		●	●		●
Riepu spiediena indikācija (netiešais mērījums)	●	●	●	●	●
Riepu remontkomplekts (12 V kompresors un hermētiskās putas), uzgriežņu atslēga	●	●	●	●	●



# Bāzes aprīkojums

## Funkcionalitāte un cits aprīkojums

	Basis	Atmosphere	Elegance	R-Line	R
Karstumu aizturošs vējstikls	●	●	●	●	●
Zaļi tonēti, karstumaizturoši sānu un aizmugures stikli	●	●	●	●	●
Automātiskā gaisa kondicionēšanas sistēma "Climatronic" ar 2-zonu temperatūras kontroli	●	●	●	●	
Kondicionēšanas sistēma "Climatronic" ar 4-zonu temperatūras kontroli, vadības elementi aizmugurē sēdošajiem, <i>tikai ar eHybrid dzinēju</i>		●	●		●
Elektriski vadāma stikla jumta lūka, <i>tikai ar eHybrid dzinēju</i>		●	●		●
<b>Ziemas pakete</b>	●	●	●	●	●
- priekšējo sēdekļu apsilde					
- automātiski apsildāmi vējstikla apskaloņi					
Adaptīvā kruīza kontrole (ACC), "Stop & Go" funkcija	●	●	●	●	●
Braukšanas režīma iestatīšana	●	●	●	●	●
<b>Pakete "Lights &amp; Vision"</b>	●	●	●	●	●
- dubultie saulesargi ar apgaismotiem spoguļiņiem					
- apsildāmi un nolokāmi ārējie atpakaļskata spoguļi, vadītāja pusē automātiski aptumšojošs					
- automātiska tuvo gaismu aktivizēšana, automātiska "Coming Home" funkcija					
Stāvvietā novietošanas sensori priekšā un aizmugurē	●	●	●	●	●
Navigācijas sistēma "Discover Pro" iekļaujot "Streaming & Internet" servisu	●	●	●	●	
Digitālais radio uztvērējs DAB+	●	●	●	●	●
Sagatave priekš "Guide & Inform" un "Security & Service"	●	●	●	●	●
Dinamiskā ceļa zīmju atpazīšana	●	●	●	●	●
Bluetooth interfeiss mobilajam telefonam	●	●	●	●	●
USB-C ligzdas	●	●	●	●	●
8 skaļruņi	●	●	●	●	●
Multifunkcionāls displejs (7 collas), <i>nav pieejams ar eHybrid dzinēju</i>	●	●	●	●	

Touareg

# Bāzes aprīkojums



	Basis	Atmosphere	Elegance	R-Line	R
<b>Virtuālā informācijas un izklaides sistēma "Innovision Cockpit"</b>		●	●		●
- navigācijas sistēma "Discover Premium" ar 15 collu skārienekrānu					
- digitāls mērsinstrumentu panelis, dažādu informācijas profilu izvēlne					
- mobilā telefona interfeiss "Business" ar bezvadu uzlādes funkciju					
- App-Connect un "Volkswagen Media Control"					
- 3 papildus USB ligzdas					
<i>tikai ar eHybrid dzinēju</i>					
Start/stop sistēma ar bremžu enerģijas reģenerāciju, <i>nav pieejams eHybrid dzinējam</i>	●	●	●	●	
Hibrīda piedziņas sistēma eHybrid, <i>tikai ar eHybrid dzinēju</i>		●	●		●
90 litru degvielas tvertne	●	●	●	●	
76 litru degvielas tvertne, <i>tikai ar eHybrid dzinēju</i>		●	●		●

Touareg

# Bāzes aprīkojums



## Augstsprieguma akumulators un uzlāde







	Basis	Atmosphere	Elegance	R-Line	R
Litija jonu augstsprieguma akumulators (14,3 kWh), <i>tikai ar eHybrid dzinēju</i>		●	●		●
Mainstrāvas (AC) uzlādes līzda, <i>tikai ar eHybrid dzinēju</i>		●	●		●
Kabeļi uzlādei no māsaimniecības rozetes un publiskajās uzlādes stacijās, <i>tikai ar eHybrid dzinēju</i>		●	●		●
5 gadu līdz 100 000 km garantija (pirmie 2 gadi bez nobraukuma ierobežojuma)	●	●	●	●	●
8 gadu līdz 160 000 km garantija augstsprieguma akumulators, <i>tikai ar eHybrid dzinēju</i>		●	●		●
Lietotāja rokasgrāmata	●	●	●	●	●

**5 gadi**  
Garantija  
vai 100 000 km

**8 gadi**  
eHybrid  
vai 160 000 km  
garantija akumulatoram

# Papildaprīkojums

## Diski / riepas

		Kods	Basis	Atmosphere	Elegance	R-Line	R	Cena EUR ar PVN
<b>Vieglmetāla diski „Osorno” R19</b>		PJB	<input type="radio"/>					842
- vieglmetāla diski 8J x 19				<input type="radio"/>	<input type="radio"/>			599
- riepas 255/55 R19								
<i>nav pieejams ar eHybrid dzinēju</i>								
<b>Vieglmetāla diski "Tirano" R19</b>		PJC	<input type="radio"/>					1 093
- vieglmetāla diski 8.5J x 19				<input type="radio"/>	<input type="radio"/>			847
- riepas 255/55 R19								
<i>standartā ar eHybrid dzinēju</i>								
<b>Vieglmetāla diski "Esperance" R19</b>		PJE	<input type="radio"/>					1 093
- vieglmetāla diski 8.5J x 19				<input type="radio"/>	<input type="radio"/>			847
- riepas 255/55 R19								
<i>tikai ar eHybrid dzinēju</i>								0
<b>Vieglmetāla diski "Montero" R20</b>		PJF	<input type="radio"/>					1 932
- vieglmetāla diski 9J x 20				<input type="radio"/>	<input type="radio"/>			1 687
- riepas 285/45 R20								
<i>tikai ar eHybrid dzinēju</i>								840
<b>Vieglmetāla diski "Sebring" R19, Volkswagen R</b>		PJD	<input type="radio"/>					1 337
- vieglmetāla diski 8.5J x 19				<input type="radio"/>	<input type="radio"/>			1 094
- riepas 255/55 R19							<input checked="" type="radio"/>	
<i>tikai ar eHybrid dzinēju</i>								247
<b>Vieglmetāla diski "Nevada" R20, Volkswagen R</b>		PJ1/PJ2	<input type="radio"/>					2 179
- vieglmetāla diski 9J x 20				<input type="radio"/>	<input type="radio"/>			1 935
- riepas 285/45 R20							<input type="radio"/>	842
<i>tikai ar eHybrid dzinēju</i>								1 087
<b>Vieglmetāla diski "Braga" R20, Volkswagen R</b>		PJ4	<input type="radio"/>					2 179
- vieglmetāla diski 9J x 20				<input type="radio"/>	<input type="radio"/>			1 935
- riepas 285/45 R20							<input type="radio"/>	842
<i>nav pieejams ar eHybrid dzinēju</i>							<input type="radio"/>	0

# Papildaprīkojums

	Kods	Basis	Atmosphere	Elegance	R-Line	R	Cena EUR ar PVN
<b>Vieglmetāla diski "Braga" R20, (Dimond turned) Volkswagen R</b> - vieglmetāla diski 9J x 20 - riepas 285/45 R20 <i>tikai ar eHybrid dzinēju</i>	PJ3	○		○			2 179
			○	○	○	●	1 935
						○	●
<b>Vieglmetāla diski "Aero Rad" R20</b> - vieglmetāla diski 9J x 20 - riepas 255/45 R20 <i>tikai ar eHybrid dzinēju</i>	PJL		○	○			1 087
						○	
<b>Vieglmetāla diski "Suzuka" R21, Volkswagen R</b> - vieglmetāla diski 9.5J x 21 - riepas 285/40 R21 <i>tikai ar eHybrid dzinēju</i> <i>tikai ar PSA / PSL vai PSP</i>	PJ5		○	○			2 776
					○		1 682
			○	○			○
<b>Vieglmetāla diski "Suzuka black" R21, Volkswagen R</b> - vieglmetāla diski 9.5J x 21 - riepas 285/40 R21 <i>tikai ar eHybrid dzinēju</i> <i>tikai ar PSA / PSL vai PSP</i>	PJ6		○	○			2 776
					○		1 682
			○	○			○
<b>Vieglmetāla diski "Estoril black" R22, Volkswagen R</b> - vieglmetāla diski 9.5J x 22 - zamas rites pretestības riepas 285/35 R22 <i>tikai ar PSL</i>	PJ7				○		840
						○	1 738
<b>Vieglmetāla diski "Estoril" R22, Volkswagen R</b> - vieglmetāla diski 9.5J x 22 - zamas rites pretestības riepas 285/35 R22 <i>tikai ar PSL</i>	PJ9					○	1 738
Mazizmēra rezerves ritenis <i>nav pieejams ar eHybrid dzinēju</i>	1G1	○	○	○	○	○	330
Riepu spiediena kontroles sistēma (tiešais mērījums)	7K3	○	○	○	○	○	198

Touareg

# Papildaprīkojums



## Drošība

### Drošības pakete

- priekšējie drošības spilveni (līdzbraucējam atslēdzams), ceļgalu drošības spilvens vadītāja pusē
- sānu drošības spilveni aizmugurē sēdošajiem  
*tikai ar ādas apdares sēdekļiem*

### Braukšanas joslu uzturēšanas asistentu pakete

- braukšanas joslu uzturēšanas asistents "Lane Assist"
- braukšanas joslu maiņas sistēma "Side Assist" ar brīdinājuma funkciju par šķēršļiem automašīnas sānos  
*tikai ar WB2/WB3 un WLB/WLC*

### Nakts redzamība

*tikai ar 8X1*

### Vadītāja asistentu pakete "Plus"

- palīgsistēma krustojumu šķērsošanai "Front cross traffic assist"
- palīgsistēma "Travel Assist"
- braukšanas joslu maiņas sistēma "Side Assist" ar brīdinājuma funkciju par šķēršļiem automašīnas sānos
- braukšanas joslu uzturēšanas asistents "Lane Assist" ar pusautonomo transportlīdzekļa kontroli ārkārtas situācijās un sastrēgumu palīgsistēma "Traffic Jam Assist"
- proaktīva pasažieru aizsardzības sistēma (Pre-crash 360°)
- adaptīvā kruīza kontrole (ACC) ar "Stop & Go" funkciju
- 3-punktu drošības jostas aizmugurē (ar augstuma regulāciju)  
*tikai ar WB2/WB3 un WLB/WLC*

Kods	Basis	Atmosphere	Elegance	R-Line	R	Cena EUR ar PVN
PAA	○	○	○	○	○	599
PF5	○	○	○	○		622
9R1	○	○	○	○	○	1 803
PF8	○	○	○	○	○	1 158

# Papildaprīkojums



Sastrēgumu palīgsistēma palīdz saglabāt braukšanas joslu un automātiski kontrolē akceleratora un bremžu pedāli.



Krustojumu palīgsistēma pārrauga transportlīdzekļa priekšā un sānos notiekošo. Tā atbalsta vadītāju braucot ārā no stāvvietas, iebraucot nepārredzamā krustojumā vai iebraucot mulsinošā krustojumā, brīdinot par transportlīdzekļiem, kas tuvojas no sāniem.



Proaktīvā pasažieru un autovadītāja aizsardzības sistēma aktivizējas, ja automobilis atrodas bīstamā situācijā. Konstatējot bīstamu situāciju, tiek iespējotas dažādas drošības funkcijas: tiek pievilktas jostas, sēdekļi iestatīti uz augšu vērstā pozīcijā, aizvērtas durvis, logi un paceļamais panorāmas jumts.



Aklās zonas asistents palīdz izvairīties no negadījumiem, mainot braukšanas joslu. Sistēma pārrauga satiksmi aiz transportlīdzekļa un palīdz autovadītājam apsteigt un mainīt braukšanas joslas, brīdinot par tuvojošos transportlīdzekļi no aizmugures uztveramā attālumā.

## Gaismas

Tālo gaismu asistents "Light Assist"	8G1	○	○	○	○		152
<b>Gaismu pakete "Premium"</b>	WXE	○	○	○	○	●	1 854
<ul style="list-style-type: none"> <li>- LED priekšējie lukturi ar dinamiskām līkumgaismām (Matrix)</li> <li>- LED aizmugurējie lukturi ar dinamiskiem aizmugurējiem pagrieziena rādītājiem</li> <li>- tālo gaismu asistents ar dinamisku regulāciju "Dynamic Light Assist"</li> <li>- priekšējo lukturu apskalošana</li> </ul>							

## Stūres

Apsildāma ādas apdares multifunkciju stūre ar ātrumu pārslēgšanas vadību	2FT	○	○	○	●	●	213
--	-----	---	---	---	---	---	-----

Touareg

# Papildaprīkojums



## Audio / navigācijas un multivides sistēmas

### Skaņas sistēma „DYNAUDIO“

- 12 skaļruņi
- zemo frekvenču skaļrunis
- 16 kanālu digitālais pastiprinātājs
- 730W kopējā skaņas jauda

Volkswagen Media Control un App- Connect  
*standartā ar eHybrid dzinēju*

### Savienojamības pakete navigācijas sistēmai High ar App-Connect

- mobilā telefona interfeiss "Business" ar bezvadu uzlādes funkciju
  - App-Connect
  - USB-C ligzdas
- nav pieejams ar eHybrid dzinēju*

Projekcijas ekrāns (head-up)

### Virtuālā informācijas un izklaides sistēma "Innovision Cockpit"

- navigācijas sistēma "Discover Premium" ar 15 collu skārienekrānu
  - digitāls mērsinstrumentu panelis, dažādu informācijas profilu izvēlne
  - mobilā telefona interfeiss "Business" ar bezvadu uzlādes funkciju
  - App-Connect un "Volkswagen Media Control"
  - 3 papildus USB ligzdas
- tikai ar YOZ*  
*standartā ar eHybrid dzinēju*

Kods	Basis	Atmosphere	Elegance	R-Line	R	Cena EUR ar PVN
9VV		○	○	○	○	1 578
9WX	○	○	○	○	●	478
WCS	○	○	○	○	●	682
KS1	○	○	○	○	○	1 289
Z50	○	○	○	○	●	3 467



Touareg

# Papildaprīkojums



## Klimata un apsildes sistēmas

	Kods	Basis	Atmosphere	Elegance	R-Line	R	Cena EUR ar PVN
Autonomā apsilde un ventilācija ar tālvadību un laika iestatīšanu <i>nav pieejams ar eHybrid dzinēju</i>	PHA	○	○	○	○		1 446
Elektriski vadāma stikla jumta lūka <i>standartā ar eHybrid dzinēju</i>	3FU	○	○	○	○	●	1 483
Aptumšoti aizmugures un aizmugures sānu stikli	4KF	○	○	○	○	○	382
Pastiprinātas izturības priekšējie sānu stikli, aptumšoti aizmugurējie sānu un aizmugurējais stikls	VW5		○	○	○	○	1 081
Manuāli vadāmas aizmugurējo durvju stiklu žalūzijas	3Y4	○	○	○	○	○	209
Kondicionēšanas sistēma "Climatronic" ar 4-zonu temperatūras kontroli, vadības elementi aizmugurē sēdošajiem <i>standartā ar eHybrid dzinēju</i>	9AE	○	○	○	○	●	870
Apsildāms (bez vadiem) un karstumaizturošs vējstikls	4GR	○	○	○	○	○	460
<b>Ziemas pakete ar apsildāmiem aizmugurējiem ārējiem sēdekļiem</b>	PW3	○	○	○	○	○	351
- priekšējo un aizmugurējo ārējo sēdekļu apsilde - automātiski apsildāmi vējstikla apskatotāji <i>tikai ar ādas apdares sēdekļiem</i>							

Touareg

# Papildaprīkojums



## Interjera apdare un sēdekļi

	Kods	Basis	Atmosphere	Elegance	R-Line	R	Cena EUR ar PVN
Priekšējie sēdekļi ar aktīvo klimata kontroli <i>tikai ar WLB, WLC, WLP vai WLR</i>	4D3	○	○	○	○	○	761
Priekšējie sēdekļi ar aktīvo klimata kontroli un masāžas funkciju <i>tikai ar WLB, WLC, WLP vai WLR</i>	4D5	○	○	○	○	○	1 249
Elektriski regulējami priekšējie sēdekļi <i>tikai ar WLB vai WLC</i>	WB1	○	○	○	○		0
<b>Sēdekļi ar ādas apdari "Vienna"</b> - ādas "Vienna" apdare sēdekļiem un priekšējam roku balstam, ādas imitācijas apdare durvju un sānu paneliņiem - priekšējo sēdekļu apsilde, automātiski apsildāmi vējstikla apskatotāji - priekšējo sēdekļu muguras komforta regulācija, centrālais roku balsts aizmugurē <i>tikai ar PA1 vai PA2</i>	WLA	○	●	●			2 116
<b>ergoComfort sēdekļi ar ādas apdari "Vienna"</b> - ādas "Vienna" apdare sēdekļiem un priekšējam roku balstam, ādas imitācijas apdare durvju un sānu paneliņiem - priekšējo sēdekļu apsilde, automātiski apsildāmi vējstikla apskatotāji - pneimatiska priekšējo sēdekļu muguras komforta regulācija, centrālais roku balsts aizmugurē - paaugstinātas drošības priekšējie galvas balsti <i>tikai ar PA1 vai PA2 un WB1 vai WB2/WB3</i>	WLB	○		○			3 504 1 389

# Papildaprīkojums

	Kods	Basis	Atmosphere	Elegance	R-Line	R	Cena EUR ar PVN
<b>ergoComfort sēdekļi ar ādas apdari "Savona"</b> - ādas "Savona" apdare sēdekļiem un priekšējam roku balstam, ādas imitācijas apdare durvju un sānu paneļiem - priekšējo sēdekļu apsilde, automātiski apsildāmi vējstikla apskaloņi - pneimatiska priekšējo sēdekļu muguras komforta regulācija, centrālais roku balsts aizmugurē - paaugstinātas drošības priekšējie galvas balsti <i>tikai ar PA1 vai PA2 un WB1 vai WB2/WB3</i>	WLC		○	○			2 137
<b>ergoComfort sēdekļi ar ādas apdari "Puglia"</b> - ādas "Puglia" apdare sēdekļiem un priekšējam roku balstam, ādas imitācijas apdare durvju un sānu paneļiem - priekšējo sēdekļu apsilde, automātiski apsildāmi vējstikla apskaloņi - pneimatiska priekšējo sēdekļu muguras komforta regulācija, centrālais roku balsts aizmugurē - paaugstinātas drošības priekšējie galvas balsti <i>tikai ar PTD, 4D3 vai 4D5, PNT un WB2 vai WB3</i>	WLP		○	○			2 710
<b>R-line ergoComfort sēdekļi ar ādas apdari "Savona"</b> - ādas "Savona" apdare sēdekļiem un priekšējam roku balstam, "R-line" logotipi uz priekšējiem sēdekļiem - priekšējo sēdekļu apsilde, automātiski apsildāmi vējstikla apskaloņi - pneimatiska priekšējo sēdekļu muguras komforta regulācija, centrālais roku balsts aizmugurē - paaugstinātas drošības priekšējie galvas balsti <i>tikai ar W05 un WB1 vai WB2/WB3</i>	WLG				○		973
<b>R ergoComfort sēdekļi ar ādas apdari "Puglia"</b> - ādas "Puglia" apdare sēdekļiem un priekšējam roku balstam, "R" logotipi uz priekšējiem sēdekļiem - priekšējo sēdekļu apsilde, automātiski apsildāmi vējstikla apskaloņi - pneimatiska priekšējo sēdekļu muguras komforta regulācija, centrālais roku balsts aizmugurē - paaugstinātas drošības priekšējie galvas balsti <i>tikai ar PTD, 4D3 vai 4D5 un WB2 vai WB3</i>	WLR					○	1 475

Touareg

# Papildaprīkojums



## Dekoratīvā apdare

	Kods	Basis	Atmosphere	Elegance	R-Line	R	Cena EUR ar PVN
Daudzkrāsu komforta apgaismojums <i>tikai ar ergoComfort sēdekļiem</i>	PA4/PA5		○	○	○	●	374
<b>Dekoratīvais materiāls "Silver Birch"</b> - komforta apgaismojums - mērierīču paneļa dekoratīvā apdare "Silver Birch"	PA1	○					751
Mērierīču paneļa dekoratīvā apdare "Silver Birch"	5TV	○		○			373
<b>Dekoratīvais materiāls "Walnut"</b> - komforta apgaismojums - mērierīču paneļa dekoratīvā apdare "Walnut"	PA2	○					751
Mērierīču paneļa dekoratīvā apdare "Walnut"	7TD	○	○				373

## Funkcionalitāte un cits aprīkojums

Bezatslēgas piekļuves un dzinēja startēšanas sistēma "Keyless Access"	4F2	○	○	○	○	○	1 013
Elektriska bagāžas nodalījuma vāka atvēršana un aizvēršana	PEH	○	○	○	○	○	801
<b>Easy Open pakete</b> - bezatslēgas piekļuves un dzinēja startēšanas sistēma "Keyless Access" - bagāžas nodalījuma atvēršana ar kustību sensoru palīdzību un elektriska aizvēršana - bagāžas nodalījuma pneimatiska aizvēršanās - elektrisks bagāžas nodalījuma pārsegs	PEV	○	○	○	○	○	1 659

Touareg

# Papildaprīkojums



	Kods	Basis	Atmosphere	Elegance	R-Line	R	Cena EUR ar PVN
<b>Atmiņas pakete</b>	WB2	○	○	○	○	○	150
- elektriski regulējami priekšējie sēdekļi ar atmiņas funkciju un sēdekļa dziļuma regulācija							
- elektriski regulējami, apsildāmi un nolokāmi ārējie atpakaļskata spoguļi ar atmiņas funkciju <i>tikai ar ergoComfort sēdekļiem</i>							
<b>Atmiņas pakete "Premium"</b>	WB3	○	○	○	○	○	773
- elektriski regulējama (augstumā un dziļumā) stūres kolonna ar atmiņas funkciju							
- elektriski regulējami priekšējie sēdekļi ar atmiņas funkciju							
- elektriski regulējami, apsildāmi un nolokāmi ārējie atpakaļskata spoguļi ar atmiņas funkciju <i>tikai ar ergoComfort sēdekļiem</i>							
Priekšējo lukturu apskalošana	8X1	○	○	○	○	○	177
Elektriski atlokāms piekabes āķis ar traileru manevrēšanas sistēmu "Trailer Assist"	1D9	○	○	○	○	○	1 337
Pelnutrauks un cigarešu aizsmēķētājs priekšā	9JB	○	○	○	○	○	45
Bagāžas nodalījumu atdalošais tīkls, paklājs un fiksācijas tīkls <i>tikai ar ergoComfort sēdekļiem</i>	PGN	○	○	○	○	○	341
Bagāžas nodalījuma grīda ar sliežu sistēmā pārvietojamu stiprinājuma jostu un teleskopiski bīdāmu un regulējamu atdures stieni <i>nav pieejams ar eHybrid dzinēju</i>	3GM	○	○	○	○		325
Abspusēja bagāžas nodalījuma grīda ar sliežu sistēmā pārvietojamu stiprinājuma jostu un teleskopiski bīdāmu un regulējamu atdures stieni <i>nav pieejams ar eHybrid dzinēju</i>	3GH	○	○	○	○		427
Elektriskā durvju aizvēršanas sistēma	GZ2	○	○	○	○	○	599
Sudraba Jumta reliņi	3S1	○	●	●	●		380

# Papildaprīkojums

## Piekare

	Kods	Basis	Atmosphere	Elegance	R-Line	R	Cena EUR ar PVN
Sporta piekare <i>nav pieejams ar eHybrid dzinēju</i>	1BE	○	○	○	○		409
<b>Adaptīvā pneimatiskā balstiekārta</b> - adaptīva piekares regulēšana (DCC)	PSL	○	○	○	○	○	1 932
<b>Adaptīvā pneimatiskā balstiekārta un aizmugurējās ass stūrēšana</b> - aizmugurējās ass stūrēšana - adaptīvā pneimatiskā balstiekārta - adaptīva piekares regulēšana (DCC) <i>nav pieejams ar eHybrid dzinēju</i>	PSA	○	○	○	○		2 823
<b>Adaptīvā pneimatiskā balstiekārta un aizmugurējās ass stūrēšana, pretapgāšanās stabilizētājs</b> - aizmugurējās ass stūrēšana - adaptīvā pneimatiskā balstiekārta ar elektromehānisku pretapgāšanās stabilizētāju - adaptīva piekares regulēšana (DCC) <i>nav pieejams ar eHybrid dzinēju</i>	PSP		○	○	○		5 846
<b>Bezeļu pakete</b> - papildus dzinēja un transmisijas aizsargs <i>nav pieejams ar eHybrid dzinēju</i>	PSM	○	○	○	○		618

## Stāvvietā novietošanas asistentu sistēmas

<b>Stāvvietā novietošanas asistents "Park Assist" un atpakaļskata kamera</b> - atpakaļskata kamera - stāvvietā novietošanas sensori priekšā un aizmugurē	PF1	○	○	○	○	○	632
<b>Stāvvietā novietošanas asistents "Park Assist Plus" ir apkārtskata kamera</b> - 360 grādu apkārtskata kamera "Area View", ieskaitot atpakaļskata kameru - stāvvietā novietošanas sensori priekšā un aizmugurē <i>tikai ar ergoComfort sēdekļiem un atmiņas pakām</i>	PF2	○	○	○	○	○	720

Touareg

# Papildaprīkojums



## R line

### Stila pakete "R-line eksterjers"

- "R" dizaina bamperi
- hromētas radiatora restes
- nav pieejams ar eHybrid dzinēju*



Kods	Basis	Atmosphere	Elegance	R-Line	R	Cena EUR ar PVN
P06		<input type="radio"/>	<input type="radio"/>			1 803

### Stila pakete "R-line Black Style eksterjers"

- "R" dizaina bamperi, melnas gaisa ieplūdes sprauslas
- Aptumšoti LED aizmugurējie lukturi ar dinamiskiem aizmugurējiem pagrieziena rādītājiem
- melnas sānu logu aplodas
- melni sānu spoguļu korpusi
- melnas radiatora restes
- melni jumta reliņi
- tikai ar WXE; WB\*; un 20" diski vai lielāki*
- nav pieejams ar eHybrid dzinēju*



P08		<input type="radio"/>	<input type="radio"/>	<input type="radio"/>		3 088 924
-----	--	-----------------------	-----------------------	-----------------------	--	--------------

## Garantija

Pagarinātā garantija – 5 gadi vai 150 000 km

EA9	<input type="radio"/>	<input type="radio"/>	<input type="radio"/>	<input type="radio"/>	<input type="radio"/>	1 607
-----	-----------------------	-----------------------	-----------------------	-----------------------	-----------------------	-------

Touareg

# Virsbūves krāsas

## Pamatkrāsas

0Q0Q  
„Pure White“



0 €

## Metāliska vai perlamutra virsbūves krāsa

3M3M  
„Silizium Grey“  
Metallic



952 €

3V3V  
„Tamarind Brown“  
metallic



952 €

5Q5Q  
„Sechura Beige“  
Metallic



1 350 €

X4X4  
„Malbec Red“  
Metallic



1 350 €

L9L9  
„Lapiz Blue“ Metallic  
*tikai R-Line un R  
modelim*



1 350 €

OROR  
„Oryx White“  
pearl effect



2 010 €



Touareg

# Tehniskie dati



Modelis	Touareg	Touareg	Touareg
<b>Dzinēja tips</b>	<b>3.0 TSI OPF</b>	<b>3.0 TDI SCR</b>	<b>3.0 TDI SCR</b>
Cilindri / motora tilpums (cm <sup>3</sup> )	6 / 2995	6 / 2967	6 / 2967
Transmisija	8 / TIPTRONIC / 4MOTION	8 / TIPTRONIC / 4MOTION	8 / TIPTRONIC / 4MOTION
Maksimālā jauda, kW/ZS	250 / 340	170 / 230	210 / 286
Maksimālais griezes moments, Nm pie apgr./min	450 / 1340 - 5300	500 / 1500 - 3000	600 / 1750 - 3250
<b>Izmēri / Svari / tilpumi</b>			
Garums, mm	4878	4878	4878
Platums, mm	1984	1984	1984
Augstums, mm	1679	1710	1710
Riteņu bāze, mm	2899	2904	2904
Pašmasa, kg	2027	2092	2092
Pilna masa, kg	2850	2850	2850
Pieļaujamā slodze uz jumtu/pieļaujamais svars uz slodzes punktu, kg	140 / 75	140 / 75	140 / 75
Degvielas tvertnes ietilpība, aptuveni, l	90	90	90
Bagāžas nodalījuma ietilpība, l	810	810	810

# Tehniskie dati

Modelis	Touareg			Touareg			Touareg		
<b>Veiktspēja / patēriņš</b>									
Maksimālais ātrums, km/h	250			222			236		
Paātrinājums 0-100 km/st sek.	5,9			7,6			6,3		
Degvielas patēriņš pēc NEDC metodes aprīkojuma līnijai, l/100 km	Atmosphere	Elegance	R-Line	Atmosphere	Elegance	R-Line	Atmosphere	Elegance	R-Line
pilsētā	11,5	11,5	11,5	8,8	8,8	8,8	8,6	8,6	8,6
ārpus	6,9	6,9	6,9	5,9	5,9	5,9	6,1	6,1	6,1
kombinēta	8,6	8,6	8,6	7	7	7	7	7	7
CO <sub>2</sub> izmeši kombinētajā ciklā pēc NEDC metodes, g/km	196	196	196	184	184	184	184	184	184
Degvielas patēriņš pēc WLTP metodes aprīkojuma līnijai, l/100 km	Atmosphere	Elegance	R-Line	Atmosphere	Elegance	R-Line	Atmosphere	Elegance	R-Line
kombinētajā ciklā	10,9	11	11,2	8,1	8,1	8,2	8,1	8,1	8,1
CO <sub>2</sub> izmeši kombinētajā ciklā pēc WLTP metodes, g/km	247	250	253	212	212	216	213	212	213
Emisijas standarts	Euro 6d-ISC-FCM			Euro 6d-ISC-FCM			Euro 6d-ISC-FCM		

TSI Tiešās iesmidzināšanas turbopūtes benzīna dzinējs  
 TDI Tiešās iesmidzināšanas turbopūtes dīzeļdzinējs  
 TIPTRONIC Automātiskā pārnesumkārbā  
 4MOTION 4Motion pilnpiedziņa  
 SCR Selektīvā katalītiskā redukcija – progresīva izplūdes gāzu kontroles sistēma  
 OPF Benzīnmotora kvēpu filtrs – progresīva izplūdes gāzu kontroles sistēma

\* Uzrādītie degvielas patēriņa un CO<sub>2</sub> emisiju dati noteikti saskaņā ar NEDC procedūru, Eiropas Padomes direktīvas 80/1268/EEK aktuālajā redakcijā.  
 \*\* Degvielas patēriņš un CO<sub>2</sub> izmešu daudzums svārstās atkarībā no uzstādīto riepu/disku izmēra.  
 \*\*\* Uzrādītā tehniskā informācija ir informatīva rakstura un var tikt mainīta bez iepriekšēja brīdinājuma

Touareg

# Uzlāde mājās nekad nav bijusi tik vienkārša

Vai vēlaties atpūsties, kamēr jūsu elektroauto uzlādējas? Ar mūsu ID. Charger jums mājās ir sava uzlādes stacija. No rīta iekāpiet savā ID.4 GTX/ID.3/ID.4 un sāciet dienu enerģijas pilns. Tas ir tik vienkārši, ka paveicams, kamēr jūs guļat.

Mūsu piedāvājumā iekļautā uzstādīšana šo procesu padara maksimāli ērtu. Citiem vārdiem sakot, lādētājs un tā uzstādīšana no viena partnera nozīmē lielākas ērtības jums. Jūs varat pasūtīt ID. Charger savā Volkswagen autosalonā.

## ID. Charger

- Uzlādes jauda līdz 11 kW
- Ietverts uzlādes kabelis līdz 4,5 m

Cena

**845 €**





# Touareg aksesuāri

Pišķiriet jaunajam Touareg savu individualitāti.  
Aksesuāri modeļa dizaina izcelšanai, komforta  
uzlabošanai un dzīvesstila akcentēšanai.  
Tas viss liks uz jums atskatīties.

## Touareg Oriģinālie aksesuāri



### 01 Paklājiņi visiem laikapstākļiem

Volkswagen oriģinālie paklājiņi visiem laikapstākļiem aizsargā jūsu automaģinas salonu pret netīrumiem un mitrumu. Tie ir izmēram precīzi atbilstoģi, viegli tīrāmi un tiem ir pretslīdēģanas pārklājums. Iestrādātais modeļa uzraksts ir īpaģš vizuālais akcents. Grīdas paklājiņi ir arī 100% pārstrādājāmi, ļoti izturīgi un ilgi kalpoģoģi. Izmantotais materiāls ļauj oriģinālajiem paklājiņiem visiem laikapstākļiem bģt ievērojāmi vieglākiem un saglabāt mazāk smarģu nekā parastie gumijas grīdas paklājiņi. Komplektā ietilpst četri paklājiņi – priekģpusei un aizmugurei.

761061500 82V  
115 €



### Dubģu aizsargi

Ilgģ kalpoģoģi un izturģģi: Volkswagen oriģinālie dubģu sargģ efektģvi aizsargā automaģinas apakģu un buferģ pret dubģu ņģakatām. Tie arī ievērojāmi samazina bģstamo akmens ņģķembu un ūdens iedarģbu.

Dubģu aizsargģ, priekģpuse  
760075111  
133 €

Dubģu aizsargģ, aizmugure  
760075101  
133 €

## Touareg Oriģinālie aksesuāri



### 02 Bagāžas nodalījuma ieklājs

Volkswagen oriģinālais bagāžas nodalījuma ieklājs aizsargā bagāžas nodalījumu pret netīrumiem un novērš priekšmetu slīdēšanu. Plastmasas ieklājs ir izmēram precīzi atbilstošs un turklāt vēl mazgājams, neslidošs un skābjizturīgs. Tā aptuveni 4 cm augstā mala aizsargā pret šķidrumu noplūšanu uz automašīnas grīdas. Ar iestrādātu automašīnas modeļa uzrakstu.

760061161  
106 €



### 03 Bagāžas nodalījuma aizsargapmale

Precīzi izstrādātā un caurspīdīgā bagāžas nodalījuma aizsargapmale uzticami aizsargā buferi pret skrāpējumiem bagāžas iekraušanas un izkraušanas laikā.

760061197  
68 €



### 04 Hroma imitācijas uzlika

Žilbinošs nobeigums – Volkswagen oriģinālā hroma imitācijas aizmugures apdare bagāžas nodalījuma pārsegam acumirkļi sniedz jūsu automašīnai elegantu un izsmalcinātu izskatu. To var ne tikai ātri un viegli pielīmēt bagāžas nodalījuma pārsega apakšmalai, bet tā arī aizsargā šo malu.

760071360  
100 €

## Touareg Originālie aksesuāri



### 05 Pamatnes modulis Ceļošanas un komforta sistēmai

Moduļa ceļošanas un komforta sistēma piedāvā daudz iespēju, lai padarītu ceļošanu vieglāku un ērtāku. Ideāli piemērotais Volkswagen aksesuāru piestiprināšanas pamatnes modelis uzturēs salonu kārtībā. Pamatnes moduļim var piestiprināt šādus aksesuārus: universālo āķi, drēbju pakaramo, nolokāmo galdiņu, Apple iPad turētāju modeļiem iPad 2–4 un iPad mini, kā arī iPad Air, un Samsung Galaxy planšetes 3/4 10.1 turētāju. Pamatnes moduļis tiek piestiprināts, vienkārši pievelkot uz skrūvēm balstītu savienojumu starp priekšējā sēdekļa galvas balsta stieniem.

000061122

22 €



### 06 Drēbju pakaramais Ceļošanas un komforta sistēmai

Drēbju pakaramais tiek piestiprināts pamatnes moduļim, izmantojot vienkāršu "klikšķa" sistēmu. Drēbju pakaramais ļauj pārvadāt apģērbus, tiem nesaburzoties, un var tikt izmantots arī automašīnas ārpusē, pateicoties iestrādātajam āķim.

000061127B

63 €

## Touareg Oriģinālie aksesuāri



### 07 Jumta šķērsstieņi

Volkswagen oriģinālie jumta šķērsstieņi ir ideāla balsta sistēma visiem jumta stiprinājumiem. Pārbaudītiem saskaņā ar stingrājām Volkswagen City Crash Plus testa prasībām, jumta šķērsstieņiem ir aerodinamiskas formas alumīnija profils, kam var piestiprināt vējdēļa, divriteņa, slēpju un snieģadēļa turētājus vai praktiskas jumta kastes. Jumta šķērsstieņi ir automašīnas izmēram precīzi atbilstoši un pilnībā nokomplektēti. Jumta šķērsstieņus var droši un precīzi piestiprināt automašīnas jumtam bez instrumentiem. Viegli uzstādāmais aerodinamiskais profils ar tā strukturēto virsmu mazina vēja radīto troksni. Papildus drošībai, jumta šķērsstieņi ir aizslēdzami.

760071151  
297 €



### 08 Jumta bagāžas kaste

Jaunajām, oriģinālajām Volkswagen jumta bagāžas kastēm Comfort 460, kuru tilpums ir aptuveni 460 litru, ir optimizēts, aerodinamisks dizains, kas braukšanas laikā līdz minimumam samazina nepatīkamu trokšņu līmeni. Kastes ir pielāgotas jauno Volkswagen modeļu mūsdienīgajai dizaina līnijai un pārliecina ar inovatīvo iepriekš samontēto ātro stiprinājumu sistēmu. Jaunā kaste ir aprīkota ar inovatīvu "DuoLift" sistēmu, kas ļauj ērti atvērt kasti no abām pusēm. 3 spriegotājsiksna kastes iekšpusē novērš bagāžas pārvietošanos. Jumta kaste ir aprīkota ar trīs punktu centrālo bloķēšanas mehānismu un ir pieejama spīdīgi melnā krāsā. Ar garumu 2,30 m tā ir ideāli piemērota visiem ziemas sporta veidiem, jo visi tradicionālie slēpju un snieģadēļu izmēri tajā ietilpst bez problēmām.

000071200AE  
667 €

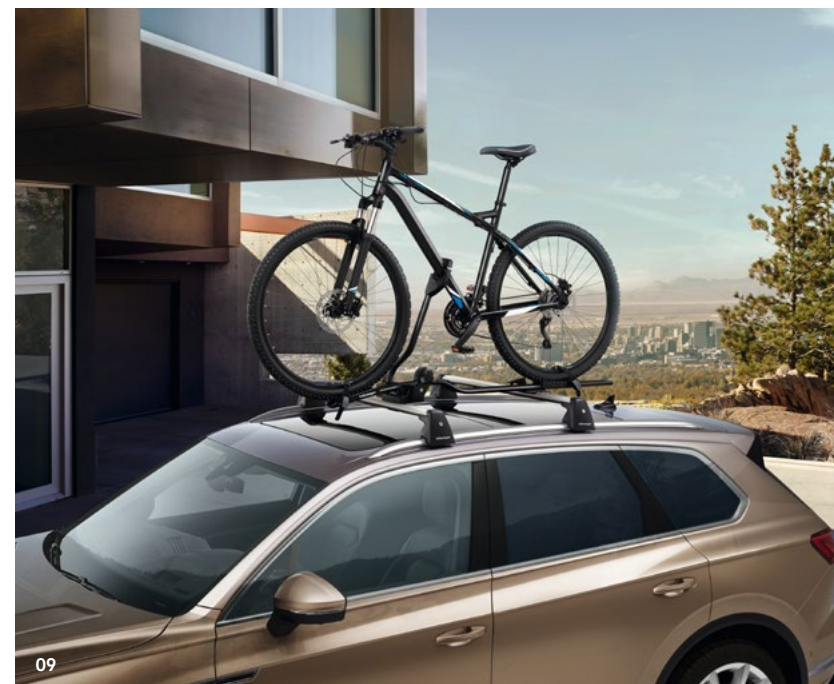

### 09 Divriteņa turētājs

Volkswagen oriģinālais divriteņa turētājs divriteņa pārvadāšanai vertikālā pozīcijā uz automašīnas jumta valdzina ar tā unikāli izstrādāto rāmja turētāju un ratu sliedi, automātiski nodrošinot pareizu divriteņa pozīciju. Divriteņa nostiprināšana notiek ar inovatīvi izstrādātām rotējošām pogām ar griezes momenta kontroli palīdzību, tā nodrošinot kārtīgu divriteņa piestiprināšanu. Pateicoties ērtajam uzstādīšanas augstumam, divriteņa nostiprināšana ir viegla un bez piepūles pat uz lielākām automašīnām. Ar izciljiem City Crash Plus testa rezultātiem divriteņa turētājs atbilst augstākajiem Volkswagen standartiem. Divriteņu rāmjiem līdz 100 mm (ovāliem) / 80 mm (apaļiem).

000071128F  
148 €



## Touareg Oriģinālie aksesuāri



### 10 Sakabes āķis (komplekts)

Volkswagen oriģinālais sakabes āķis un konkrētajai automašīnai pielāgots elektroinstalācijas komplekts kopā veido pilnīgas modernizācijas paketi automašīnām bez ražotāja uzstādīta sakabes āķa. Aktivizēšanas dokuments ar individuālo aktivizēšanas kodu nodrošina pilnīgu integrāciju ar automašīnas elektroniku un visu pieslēgto vadības ierīču pareizu kodēšanu. Izmēram precīzi piemērotais sakabes āķis garantē gan drošu piekabes vilkšanu, gan dažādu uz āķa uzkabīnāmu turētāju lietošanu. Konkrētajai automašīnai pielāgotais Volkswagen oriģinālais elektroinstalācijas komplekts (13 kontaktu) nodrošina elektroapgādi, saglabājot piekabes stabilizācijas un citu automašīnas palīgsistēmu darbību.

760092160  
2 085 €



### 11 Alumīnija sānu kāpšļi

Alumīnija sānu kāpšļi pasvītro automašīnas SUV raksturu, kā arī atvieglo iekāpšanu un piekļuvi jumtam. Sānu kāpšļi ražoti no sudraba toņa anodēta alumīnija, un gali nosegti ar melnas plastmasas uzgaļiem. Kāpšļos iestrādātas melnas un neslidošas plastmasas ielikas, lai iekāpšana būtu droša.

761071691  
1 141 €



### 12 Savienojuma kabelis

Premium USB kabelis ir īpaši izstrādāts, lai savienotu telefonu vai citu mobilo ierīci ar Jūsu Volkswagen Infotainment sistēmu. Dizains veidots tā, lai ideāli iederētos automašīnas interjerā. 30 cm garums ir pietiekams, lai ierīci novietotu sīklietu nodalījumā, tai pat laikā nekļūstot par traucēkli. Kabelim ir augstas kvalitātes tekstila apvalks, bet metāla spraudņi ir pārklāti ar hromu un uz tiem redzams Volkswagen logotips. Arī AppConnect lietotnes, kā Android Auto un MirrorLink, ir ērti izmantot, vienlaicīgi nodrošinot mobilās ierīces uzlādi. Kabelis ir teicami saskaņots ar up! modelī pieejamo maps + more telefona turētāju. Kabeļu veidi – micro-USB, Apple Lightning un USB-C – katrs no tiem pieejams 30 cm vai 70 cm garumā.

000051446BF/BG/BK/BL  
34–48 €

# Ziemas riepu un disku komplekti par īpašu cenu



8J x 18 ET25, Merano,  
Brilliant Silver,  
Goodyear,  
ULTRA GRIP ICE SUV  
ar radzēm

**1 984 €**

8J x 18 ET25, Merano,  
Brilliant Silver,  
Goodyear,  
ULTRA GRIP ICE SUV GEN 1,  
mīkstas

**1 986 €**

760071498 8Z8 / GY791433 / GY793714

Touareg

# Izmēri

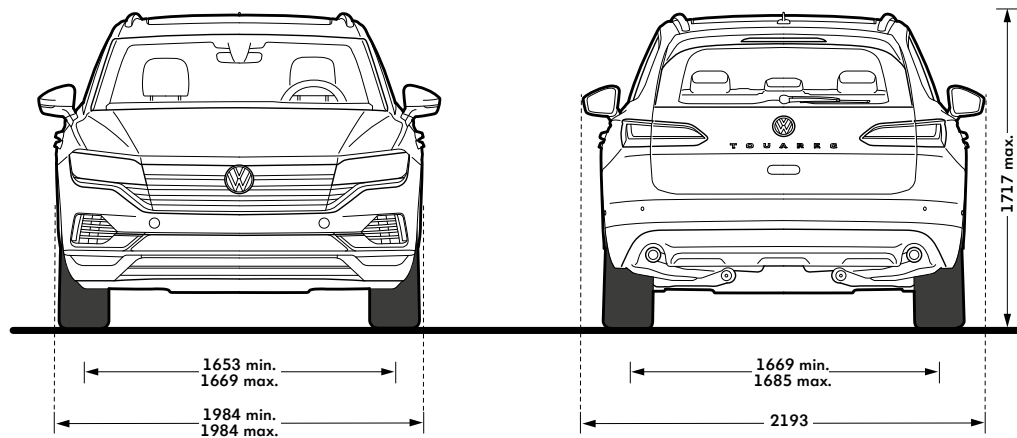
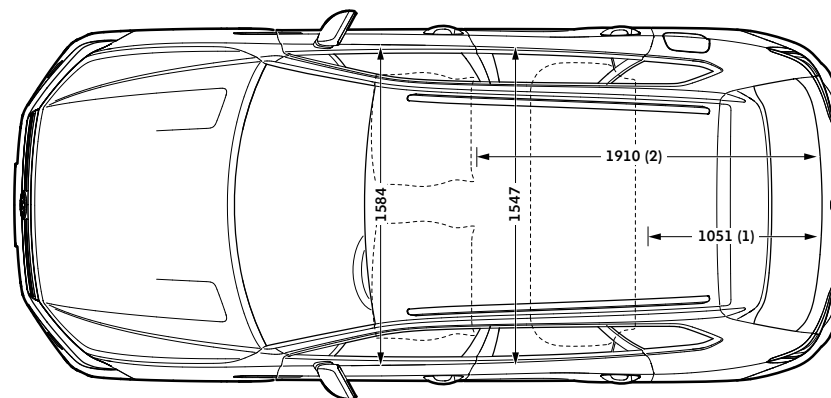
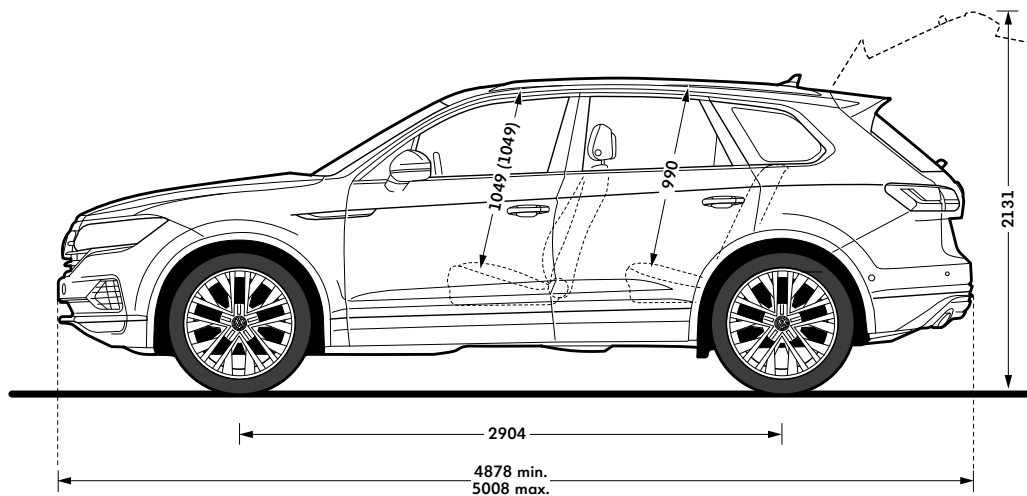

**[www.volkswagen.lv](http://www.volkswagen.lv)**